

Mueble de fregadero TANDEMBOX

Uso óptimo del espacio almac.
debajo del fregadero

www.blum.com

 **blum**®

Memo

Solución de mueble
de fregadero con la gama
de perfiles estándar



BLUMOTION

by Blum

SERVO-DRIVE

by Blum

TIP-ON
BLUMOTION

by Blum

Un módulo extraíble cortado en forma de U permite aprovechar de la mejor manera posible el espacio disponible a la derecha y a la izquierda del fregadero. Así, ciertos elementos utilizados a menudo como esponjas, detergente y pastillas para lavavajillas quedan al alcance de la mano y no tienen por qué estar en la encimera. En combinación con el sistema de ayuda en la apertura SERVO-DRIVE o TIP-ON BLUMOTION, el módulo extraíble se abre mediante un ligero contacto en el frente. Esto es especialmente práctico cuando uno tiene ambas manos ocupadas o mojadas. Gracias a BLUMOTION, el cierre siempre es suave y silencioso.

El mueble de fregadero se puede realizar a partir de ahora mismo para todas las líneas de programa TANDEMBOX con componentes estándar en combinación con el nuevo adaptador para trasera en madera.

Resumen de componentes

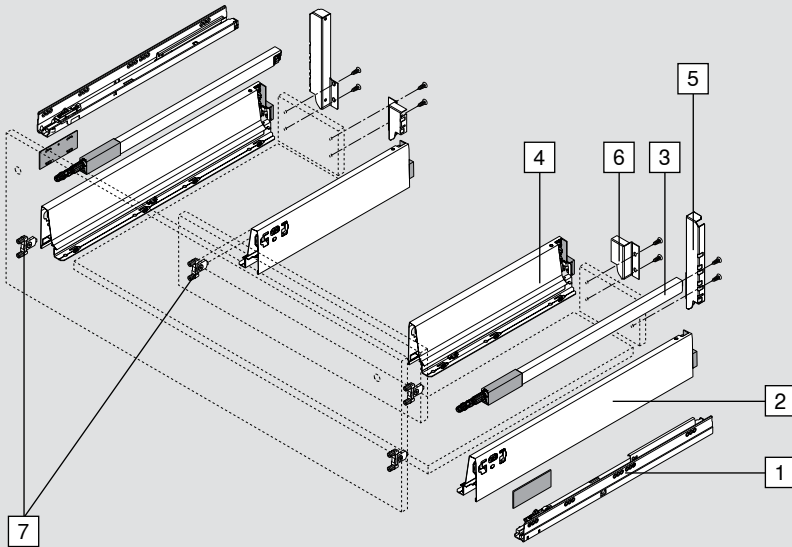

- 1 Guía de cuerpo de mueble
- 2 Perfiles exteriores*
- 3 Guardacuerpo longitudinal izquierda/derecha
- 4 Perfiles interiores*
- 5 Adaptador de trasera exterior
- 6 Adaptador de trasera interior
- 7 Fijación frontal

* NL perfil exterior - NL perfil interior = mín. 150 (recomendación)

5 Adaptador de trasera exterior

El mueble de fregadero de Blum se puede realizar con los perfiles estándar y por lo tanto ya no requiere perfiles de fregadero especiales.

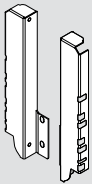

	SW	RAL9006	TS
	Blanco seda	Gris (aluminio blanco)	Negro terra
	Acero		
Altura C	Z30C000S.22		
Altura D	Z30D000S.22		

Cota de taladrado de adaptador

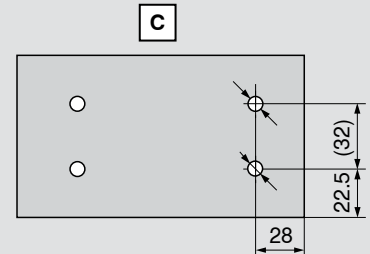

Cotas de corte para tableros aglo de 16 mm

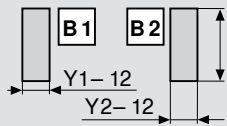

Trasera
84 mm

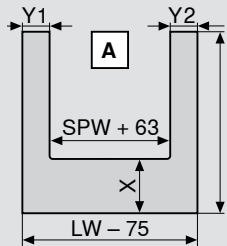

Fondo del cajón
Trasera en madera
NL - 24 mm

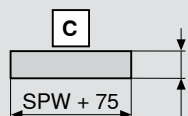

Adaptador
71 mm

$X = NL \text{ del perfil exterior} - NL \text{ del perfil interior} - 10$
 $Y \text{ mín.} = 48 \text{ mm}$
 $Y \text{ mín.} = 75 \text{ mm con TIP-ON BLUMOTION}$
 $Y \text{ máx.} = 225 \text{ mm}$

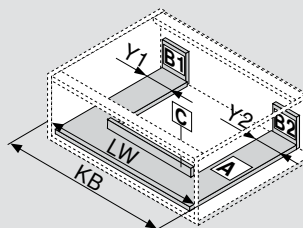

KB Ancho del cuerpo
 LW Ancho interior del cuerpo
 NL Largo nominal
 SPW Ancho interior entre los perfiles